

Spolne razlike u doživljavanju afekata

Hnojčik, Adrijana

Undergraduate thesis / Završni rad

2012

Degree Grantor / Ustanova koja je dodijelila akademski / stručni stupanj: **Josip Juraj Strossmayer University of Osijek, Faculty of Humanities and Social Sciences / Sveučilište Josipa Jurja Strossmayera u Osijeku, Filozofski fakultet**

Permanent link / Trajna poveznica: <https://um.nsk.hr/um:nbn:hr:142:574871>

Rights / Prava: [In copyright](#) / [Zaštićeno autorskim pravom.](#)

Download date / Datum preuzimanja: **2025-03-15**



FILOZOFSKI FAKULTET
SVEUČILIŠTE JOSIPA JURJA STROSSMAYERA U OSIJEKU

Repository / Repozitorij:

[FFOS-repository - Repository of the Faculty of Humanities and Social Sciences Osijek](#)



Sveučilište J.J. Strossmayera u Osijeku

Filozofski fakultet

Preddiplomski studij Hrvatskog jezika i književnosti i Povijesti

Vesna Hoborka

Umjetnost Grka – Arhitektura

Završni rad

Mentor: doc. dr. sc. Jasna Šimić

Osijek, 2012. godina

SADRŽAJ

1. SAŽETAK	3
2. UVOD	4
3. RAZVOJ GRČKE ARHITEKTURE	5
3.1. Mikenska umjetnost – prethodnica grčke umjetnosti	5
3.2. Počeci i uzori grčke umjetnosti	7
3.3. Glavni arhitektonski elementi: <i>stup i greda</i>	8
3.4. Kratak pregled umjetničkih razdoblja	9
3.4.1. Geometrijsko razdoblje (1100. – 700. g. pr. Kr.)	9
3.4.2. Arhaisko razdoblje (700. – 480. g. pr. Kr.)	10
3.4.3. Pretklasično razdoblje ili strogi stil (480. – 450. g. pr. Kr.)	11
3.4.4. Klasično razdoblje (450. – 330. g. pr. Kr.)	12
3.4.5. Helenističko razdoblje (330. – 146. g. pr. Kr.)	12
3.4.6. Rimsko razdoblje (146. g. pr. Kr. – 395. g. po. Kr.)	13
3.5. Tri vrste slogova ili redova (dorski, jonski i korintski)	14
3.5.1. Dorski red	14
3.5.2. Jonski red	16
3.5.3. Korintski red	17
3.6. Kazalište	18
4. ZAKLJUČAK	20
5. POPIS PRILOGA	21
6. POPIS LITERATURE	22

1. SAŽETAK

Završni se rad sastoji od šest cjelina od kojih su neke podijeljene na podcjeline, a neke podcjeline su također podijeljene na podcjeline.

Prva je cjelina sažetak u kojem u kratkim crtama predstavljam kostur završnog rada. Druga je cjelina uvod u kojoj se općenito sadržaj rada. Treća je cjelina najrazgranatija, središte i tema rada. U njoj opisujem pretke grčke umjetnosti, Mikensku umjetnost, zatim početke same grčke umjetnosti. Nakon toga detaljnije opisujem stup i gredu – glavne arhitektonske elemente, zatim donosim kratak pregled umjetničkih razdoblja grčke umjetnosti. U narednoj podcjelini detaljnije opisujem tri vrste redova u grčkoj arhitekturi, a na kraju slavna grčka kazališta.

U četvrtoj cjelini zaključujem i zaokružujem završni rad. U petoj cjelini nabrajam priloge, dok u posljednjoj donosim popis literature koju sam koristila pri izradi rada.

KLJUČNE RIJEČI: arhitektura, Mikenska umjetnost, stup, greda, umjetnička razdoblja, dorski red, jonski red, korintski red, kazalište

2. UVOD

Moj se završni rad bavi umjetnošću Grka, odnosno arhitekturom te velike civilizacije. Grci ili Heleni nisu bili jedinstven narod, već niz plemena koja su imala manje više isti jezik, iste vrhovne bogove i zajedničku svijest da potječu od istih predaka. Pripadaju indoeuropskoj zajednici naroda i srodnicima su Latina, Germana, Slavena, starih Perzijanaca i Indijaca.

Helenska su plemena stigla na južni dio Balkanskog poluotoka i tu se nastanila. Vremenom se iseljavaju i osnivaju svoje kolonije na Siciliji, u južnoj Italiji, u Španjolskoj, na obalama Male Azije, južne Rusije, u sjevernoj Africi... Njihova je civilizacija cvjetala i na tim prostorima, nekad čak i snažnije nego u samoj Grčkoj.

Matični Grci i Grci u kolonijama iznad svega su cijenili razum i ljubav prema ljepoti, koja se shvaćala kao najviša harmonija među stvarima, koja se zanimala za čovjeka – biće koje predstavlja "mjeru svih stvari". Čovjek je bio uzor u svojoj umjetnosti, ne samo arhitekturi. Estetska kvaliteta nastala u toj civilizaciji i tom razdoblju povijesti umjetnosti još uvijek živi, a europska kultura još i danas dobrim dijelom crpi stvaralačku inspiraciju iz tradicija grčke civilizacije, stare 2500 godina.

3. RAZVOJ GRČKE ARHITEKTURE

3.1. Mikenska umjetnost – prethodnica grčke umjetnosti

Mikenska ili heladska kultura prethodnica je velike grčke kulture. Mikenska se kultura razvijala u razdoblju od 1600. g.pr. Kr. do 1100. g. pr. Kr. u centrima Mikena, Tirins i Arg. Nakon uništenja ove civilizacije nastale su nove malene države: Atena i Sparta.

Mikenska se kultura prepoznaje po snazi, čvrstini i stabilnosti i ti se elementi mogu prepoznati i u kasnijoj grčkoj umjetnosti. Potvrdu tih elemenata nalazimo u centru mikenske umjetnosti – Mikeni. Mikena je grad na brežuljku (citadela) opasan visokim kiklopskim zidinama koji trokutasto prate konfiguraciju tla. Na zapadnom dijelu nalazi se kružna nekropola – grad mrtvih, na istočnom stepenasti put do cisterne, a u sredini se nalaze ostaci palače s megaronom – pravokutna prostorija s ognjištem u sredini, sastojao se od trijema s dva stupa, predvorja i prostora u kojem je stajalo otvoreno ognjište okruženo stupovima. Iz megarona se kasnije razvio slavni grčki hram. Vrlo su poznata i *Lavlja vrata* ili *Lavlje dveri* kroz koja se ulazilo u grad. Ona iznad nadvratnika imaju dekorativni reljef koji prikazuje dva lava i između njih sveti stup. Trokutni kameni umetak prethodnik je zabata grčkog hrama i on je podijeljen na dva dijela i umjesto da sva težina tereti otvor vrata, ona se prenosi na bočne zidove koji taj teret mogu podnijeti.



Slika 1. *Lavlja vrata* ili *Lavlje dveri*

U Mikeni je pronađeno devet grobnica, a najpoznatija je Atrejeva riznica koja je napravljena u brdu i s vanjske se strane vidi samo ulazni dio. Grobnice su bile uzidane ili usječene u brijeg, građene su u obliku zašiljene kupole, visoke i široke do 14 metara. Kupola iznad grobnice je lažna jer se redovi kamena postupno ispuštaju u unutrašnji prostor i tako tvore

samo zakrivljeni zid. Budući da je prostor bio zatvoren, svjetlost je stizala samo kroz ulaz. Ulaz u grobnicu bio je dugi hodnik. U grobnicama su pronađene mnoge dragocjenosti: mačevi sa zlatom okovanim drškama, zlatni pehari, prstenje i ukrasi za odjeću i neobične posmrtno maske. Predmeti od zlata obiluju bogatim reljefima koji su tvoreni takozvanom *repoussé* tehnikom - predmeti su ukrašeni iskucavanjem sa stražnje strane čime su se naprijed dobili bogati reljefi. Najveća dragocjenost pronađena u *Atrejevoj riznici* je zlatna *Agamemnonova maska*.



Slika 2. *Atrejeva riznica*



Slika 3. *Agamemnonova maska*

Svoje su gradove Mikenjani gradili na brežuljcima da bi se zaštitili od neprijatelja, a bili su opkoljeni velikim zidinama od golemog kamenja i upravo zbog toga su nazvane *kiklopske zidine*. Tako ih nazivaju Grci, budući da nisu vjerovali da bi ljudi mogli sagraditi nešto tako monumentalno.

Unutrašnje zidove u grobnicama Mikenjani su oslikavali prizorima iz svakodnevnog života, naročito prizorima lova. Sve je prikazano toliko vjerno da prizor ne može biti življi nego što jest. Mikenjani su svoje crteže slikali žarkim bojama. Osim oslikavanja zidova pronađeni su i reljefi od kojih je najpoznatiji reljef koji prikazuje dvije lavice i on se nalazi na glavnim ulaznim vratima grada Mikene.¹

Okrugla građevina, ukopana u zemlju, s dnom koji se nalazi 3, 60 metara ispod površine grobnica je koja se naziva *Kraljevska grobnica*. Strane su joj obzidane, a pod je prekriven ravnim kamenim pločama.

Monumentalni karakter i umjetničku vrijednost ovoj grobnici daju kamene stele. To su kamane ploče ukrašene plitkim reljefom na kome su prikazane scene iz života (konjanici, ratnici, lov...). Ove kompozicije odjau utjecaje tehnike i stila plitkog reljefa iz Orijenta i Egipta. One se kao dekorativni motiv javljaju na mikenskim bodežima i u ornamentici vaza.

¹ Peter Chrisp, *eIstraživač, Antička Grčka*, Mozaik knjiga, Zagreb, 2008., str. 12, 13

U prostoru *Kraljevskih grobova* otkriveno je šest vladarskih četvrtastih grobova s inventarom koji ima karakter prave umjetničke riznice. Smatra se da su ovdje sahranjeni vladari Mikene i članovi njihovih obitelji.²

3.2. Počeci i uzori grčke arhitekture

Grčki srednji vijek razdoblje je početaka grčke arhitekture. Njime započinje razdoblje klasične grčke kulture, a završava u 7. stoljeću pr. Kr. To je razdoblje bilo *mračno* i obuhvaćalo je pet stoljeća u kojima je propala mikenska civilizacija, prethodnica grčkoj.

Grčkih je uzora bilo mnogo i sa različitih strana. Neki navode Ahajce, prethodnike Grka na ovom tlu, a neki polaze i dublje u prošlost i uzor traže u prekrasnim palačama bogatih trgovaca. Asirska i egipatska civilizacija prethodnice su i uzori slavne grčke civilizacije i monumentalnih arhitektonskih građevina kojima se i danas divimo zbog kvalitete i veličanstvenosti.

Grci su ipak stvorili jedan nov i originalan svijet arhitekture. Svoje su građevine zasnovali na mikenskom hramu i jednostavnom planu megarona, o kojemu je već bilo riječi. Na njemu su udareni temelji povijesti umjetnosti staroj više od dvije tisuće godina.

Jedini uzori koji se sa sigurnošću mogu nazvati uzorom grčke umjetnosti jesu – čovjek i priroda. Oni su bili mjerilo svih stvari.³

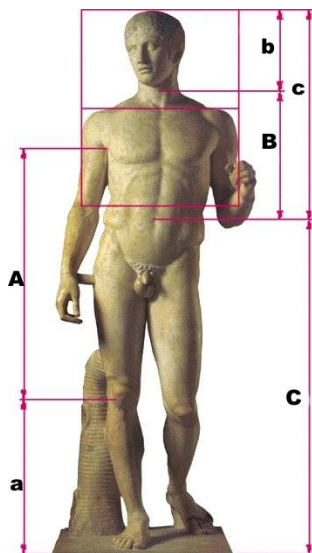

Slika 4. Čovjek – mjerilo svih stvari

² Branko Gavella, *Istorija umetnosti antičke Grčke*, Naučna knjiga, Beograd, 1969., str. 67, 68

³ Kako prepoznati umetnost, *Grčka umetnost*, Vuk Karadžić, Beograd, 1980., str. 6, 7

3.3. Glavni arhitektonski elementi: *stup* i *greda*

U osnovi su grčke arhitekture *stup* i *greda*. To je najjednostavniji sistem na temelju kojeg je iznikla bilo koja grčka građevina. Ovaj sistem gradnje sastojao se od horizontalnog kamenog bloka, arhitrava i dva vertikalna stupa nosača. Kao karakteristični izraz konstruktivnog sistema stupa i grede, stvoreni su *redovi* ili *stilovi* čime su uspostavljeni osnovni elementi i njihove komponente. Svaki je element imao određenu funkciju i oblik. Elementi su bili povezani pravilima o kompoziciji i proporcijama i u okviru tih proporcija arhitekt je mogao dodavati elemente po svojoj želji.



Slika 5. *Stupovi Zeusovog hrama u Ateni*

Pojavom stupa i horizontalne grede kao osnovne arhitektonske forme drastično su ograničeni tipovi zgrada koje su se mogle graditi. Iako su građene građevine različitih namjena, samo je hram bio predmet posebnih teorijskih arhitektonskih istraživanja. Njegova su osnova i oblik rađeni po utvrđenom obrascu. Osnovu hrama činila je pravokutna prostorija, *cela* ili *naos* na grčkom, sa stupovima svuda naokolo. Cela je mogla imati manje prostorije naprijeg i otraga, dok su stupovi mogli biti različito raspoređeni: samo na pročelju, na pročelju i začelju hrama ili na sve četiri strane u jedan ili dva paralelna reda. U nekim je slučajevima cela mogla imati i kružni oblik.

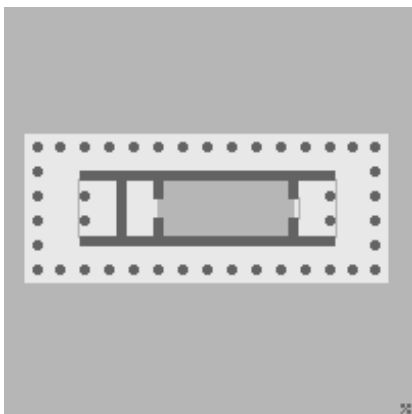

Slika 6. Tlocrt antičkog hrama s potamljenim naosom

Svaka je građevina načinjena na principu stupa i grede mogla biti podijeljena na stalne elemente: osnovu, na koju su nosači postavljeni, same nosače – zid i stupove – koji pridržavaju težinu krova i prenose je na tlo i na kameni blok koji spaja nosače i prenosi na njih svoju težinu i težinu krovnih greda i crijepova. ⁴

3.4. Kratak pregled umjetničkih razdoblja

3.4.1. Geometrijsko razdoblje (1100. – 700. g. pr. Kr.)

Geometrijsko se razdoblje javlja nakon propasti mikenske kulture i civilizacije, uzrokovane seobom helenskih plemena Dorana.

Najranijoj fazi toga razdoblja pripadao je protogeometrijski stil (1100. – 1000. st. pr. Kr.) koji se nadovezuje na mikensku keramiku.

U razdoblju arhitekture to razdoblje obilježava početak gradnje prvih, jednostavnih oblika grčkih hramova. U svetištu Artemide Ortije u Sparti nalazio se mali hram već u 9. st. pr. Kr. kao dvobrodna cela s kamenom bazom i zidovima od opeke.

Među najranije navode se otkopani hramovi na Kreti: hram "A" u Priniasu i predarhajski hram Apolona Pitijuskog u Gortini. ⁵

⁴ Kako prepoznati umetnost, *Grčka umetnost*, Vuk Karadžić, Beograd, 1980., str. 8 - 10

⁵ Ante Juric, *Grčka - od mitova do antičkih spomenika*, Andromeda, Rijeka, 2001., str. 30 - 32



Slika 7. *Hram Aphaia u Eginu*

3.4.2. Arhajsko razdoblje (700. – 480. g. pr. Kr.)

Arhitektura toga razdoblja najprije je kroz dorski, a kasnije kroz jonski red, formirala razvijeni oblik grčkog hrama koji se zasnivao na jednostavnom konstruktivnom sustavu stupa i vodoravne grede. U osnovi se nalazila pravokutna prostorija zvana naos ili cela koja je u početku dobivala stupove samo na pročelju, potom začelju, a poslije i na dužim stranama. Bilo je cela i kružnog oblika sa stupovima naokolo. Na to su nadograđivani ostali dijelovi hrama: arhitrav, friz (različiti kod dorskog i jonskog hrama), vijenac, zabati i skulpturalni ukrasi. Materijali od kojih su građeni hramovi bili su drvo i opeka, koji su postupno zamjenjivani kamenom.

U značajne hramove arhajskog stila ubrajamo Heraion u Argosu (7. st. pr. Kr.), Herin hram u Olimpiji, Apolonov u Korintu, Herin hram u Samosu te stariji hram Atene Pronaje u Delfima i Apolonov hram u Delfima.



Slika 8. *Apolonov hram u Korintu*

Više je hramova sagrađeno izvan grčkog kopna na maloazijskoj obali i u južnoj Italiji (Magna Graecia, Pestum) i Siciliji. Od ostalih građevina spomenut ću hram Atene Polias, Hekatompedon i Prad-partenon (atenska Akropola), hram Apolona Partosa (Očinskog) s atenske Agore, raniji hram na Istmu, dvije riznice Sikionjana od kojih je jedna bila kružna (tholos), riznica Sifnijaca i dr.⁶

3.4.3. Pretklasično razdoblje ili strogi stil (480. – 450. g. pr. Kr.)

Težnja ovog stila usmjerena je ka klasičnom savršenstvu koje svoj vrhunac dostiže u arhitekturi, skulpturi i slikarstvu.

Najvažnija djela u arhitekturi ostvorena su na Posejdonovu hramu u Pestumu i Siciliji (Selinunt, Heraion – hram "E", Agrigent – Zeusov hram), Zeusovu hramu u Olimpiji i Afajinom hramu u Egini. Tom stilu može se pridodati i riznica Atenjana u Delfima sa svojim ukrasima metopskog friza i Trijem Atenjana u Delfima.⁷

Hram Zeusa u Olimpiji sagrađen je 456. g. pr. Kr. Njegovi skulpturalni detalji predstavljaju najpotpuniji i svestran izraz umjetnosti strogog stila. Skulpturalni ukrasi metopa i frontona, kao i crijep na krovu, bili su od mramora. Dvanaest metopa ukrašavalo je dvije uže strane hrama, a na frontonima su se nalazile dvije kompozicije s velikim brojem figura.⁸



Slika 9. Posejdonov hram u Pestumu

⁶ Ante Juric, *Grčka - od mitova do antičkih spomenika*, Andromeda, Rijeka, 2001., str. 32 - 35

⁷ Isto, str. 35-38

⁸ V.V. Struve i D.P. Kalistov, *Stara Grčka*, Veselin Masleša, Sarajevo, 1969., str. 532

3.4.4. Klasično razdoblje (450. – 330. g. pr. Kr.)

U klasičnom su razdoblju kultura i umjetnost postigle svoj vrhunac. U drugoj polovici 5. i većim dijelom 4. st. pr. Kr. dolazi do veze između umjetnosti i promatrane stvarnosti i tako je postignut ideal klasične ljepote koju karakterizira uravnoteženost, sklad, red, proporcija i idealiziranost.

U to su doba u Ateni sagrađeni Partenon na atenskoj Akropoli, Hefesteion, Odeion (kružnog tlocrta) i Metroon. U drugim dijelovima Grčke sagrađeni su hram Nemeze u Ramnuntu, Posejdonov hram na rtu Sunion, Telesterion u Eleuzini, Apolonov hram u Basama u Arkadiji (hram u kojem se javlja prva pojava korintskog stila), dorski hram u Segesti na Siciliji, spomenik Nerejida u Ksantosu (Likija).



Slika 10. *Partenon (Djevičin hram) na atenskoj Akropoli*

Klasično razdoblje 4. st. pr. Kr. Atenu je obilježilo novim građevinama od kojih je značajan Lizikratov spomenik, zatim hram Atene Aleje u Tegeji (rad Skopasa), Asklepijev hram i Tholos u Epidauru, Tersilion u Megalopolisu. Neke građevine u Olimpiji, Meseni, Delosu i drugim lokalitetima. Nikla su čuvena kazališta u Ateni, Delfima i Epidauru. U Maloj Aziji podižu se novi Artemizion u Efezu i monumentalni grobni spomenik posvećen kralju Mauzulu u Halikarnasu.⁹

3.4.5. Helenističko razdoblje (330. – 146. pr. Kr.)

Aleksandar Makedonski prodire daleko na istok sve do Indije i dolazi u novoosvojenim zemljama do snaženog širenja grčke kulture i umjetnosti. Dolazi do spajanja i miješanja grčkih umjetničkih elemenata s mjesnim umjetničkim izrazom i tradicijom. Atena gubi primat

⁹ Ante Juric, *Grčka - od mitova do antičkih spomenika*, Andromeda, Rijeka, 2001., str., 39 - 43

dotadašnjeg središta kulturne moći, a nova žarišta helenističke umjetnosti postaju Aleksandrija, Pergamon i Rodos.

U novom središtu helenističke kulture i umjetnosti, Aleksandriji, sagrađenoj na načelima Hipodamova urbanističkog plana, podignut je veći broj arhitektonskih spomenika.

Prevladava jonski red, a slabije je rabljen korintski, dok se elementi dorskog ne pojavljuju u ovom razdoblju. Na nekim građevinama dolazi i do kombinacije redova. Najpoznatije građevine su Artemidin hram u Epidauru, Hram misterija i Arsinoeion (kružna građevina, 280. g. pr. Kr.) na Samotraci, nedovršeni Olimpieion u Ateni (nastavljena gradnja oko 174. pr. Kr.), Atalov trijem i trijem Eumena II. u Ateni. U ovom razdoblju građeno je mnogo raskošnih trijemova, gimnazija, knjižnica, kazališta, vijećnica i hipostilnih dvorana. Značajna je bila i stambena arhitektura (Delos, Prijene, Pompeji) i gradnja vladarskih palača.¹⁰



Slika 11. *Arsinoeion na Samotraci*

3.4.6. Rimsko razdoblje (146. g. pr. Kr. – 395. g. po. Kr.)

Rimljani su 146. g. pr. Kr. u potpunosti pokorili Grčku i zadržali je u svojoj vlasti sve do 395. g. po. Kr. Dolaskom Rimljana nije ugašena helenistička umjetnost, čiji su elementi kroz razvoj rimske umjetnosti potrajali još dugo. U tom razdoblju rimske dominacije od nekoliko stoljeća, sagrađeno je iznimno mnogo arhitektonskih spomenika po cijeloj Grčkoj. Najistaknutiji su: Toranj vjetrova, Olimpieion, Hadrijanova vrata, Filopapov nadgrobni spomenik i Odeion

¹⁰ Ante Juric, *Grčka - od mitova do antičkih spomenika*, Andromeda, Rijeka, 2001., str. 43- 52

Heroda Atika. Sve spomenute građevine sagrađene su u Ateni. U Korintu je podignuto nekoliko manjih hramova i drugih građevina od kojih se ističu Oktavijin hram, Odeion i Stadion.



Slika 12. *Toranj vjetrova*

Bilo je gradnji i dogradnji u Eleuzini, Epidauru, Olimpiji, Heraionu kod Argosa, Sikionu, Sparti i Filipima. Građevina iz rimskog doba otkriveno je i na otocima, posebno Delosu (agora Theophrastos, agora Italika, zidine Triariususa), Kosu (agora u gradu Kosu), hram i kupelji na lokalitetu Asclepionu, Samosu (manji hramovi), Tasosu, Kreti (Gortina s više spomenika) i drugima.¹¹

3.5. Tri vrste slogova ili redova (dorski, jonski i korintski)

3.5.1. Dorski red

Dorski red najstariji je red u grčkoj arhitekturi. Simbolizirao je snagu muškog tijela. Tijelo dorskog reda kružnog je presjeka, karakteristična užljebljenja i stoji izravno na *stilobatu* – uzdignutom kamenom temelju hrama u obliku ravne platforme – jednostavnog je kapitela koji je sastavljen od kružnog umetka -*ehinusa* i četvrtaste ploče – *abakusa*.

¹¹ Ante Juric, *Grčka - od mitova do antičkih spomenika*, Andromeda, Rijeka, 2001., str. 52, 53

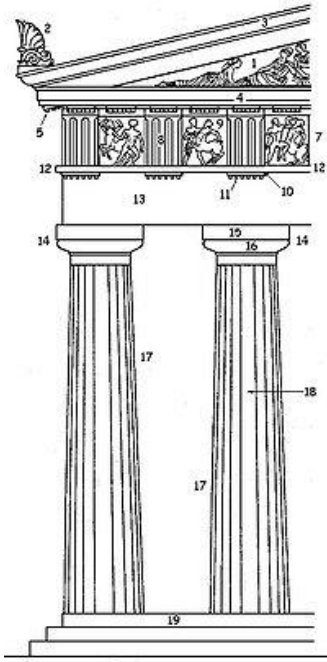

Slika 13. Dorski stup

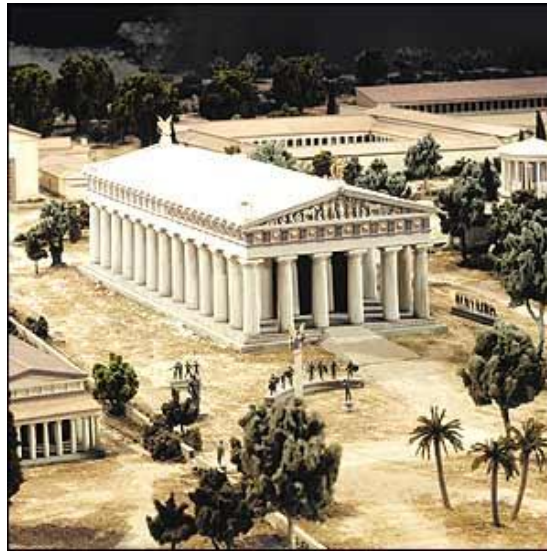

Slika 14. Zeusov hram u Olimpiji

Dorski hram uzdužna je građevina od dvije prostorije i vanjskog pravokutnog omotača od stupova; na podnožju stepenastog stilobata dižu se stupovi sastavljeni od valjkastih *tambura* sa žljebovima – *kanelurama*, te kapitelom sastavljenom od ehinusa i abakusa, o čemu je već bilo riječi. Stupovi nose horizontalnu gredu – *arhitrav*, a iznad njega je *friz*. Iznad friza je vijenac koji na pročelju hrama uokviruje zabatni trokut – *timpanon*, kosog krova. Cijeli je hram napravljen od kamenih blokova koji priliježu jedan na drugi bez veziva. Krov je bio na dvije vode i pokriven crijepom napravljenim od crvenih rožnjača – *gredica*, a drvene grede korištene su i za tavanice.

Neki od najpoznatijih dorskih hramova su:

- Tezeion u Ateni
- Posejdonov i Demetrin hram u Pestumu
- Partenon na Atenskoj Akropoli
- Zeusov hram u Olimpiji¹²

Po predaji, dorski je red nastao slučajno. Ime je dobio po Doru, koji je kao sin rodonačelnika sviju Grka, Helena i nimfe Pitije, vladao Ahajom i Peloponezom. Dor je u Argu sagradio u ovom stilu hram posvećen Heri pa su po tom uzoru podizani hramovi i ostalim grčkim

¹² Kako prepoznati umetnost, *Grčka umetnost*, Vuk Karadžić, Beograd, 1980., str. 11, 12

bogovima. U dorskom redu građeni su u početku i hramovi grčkih kolonista u Joniji. Prvi takav hram podignut je u Smirni, sagrađen je po sjećanju na izgled dorskih hramova.¹³

3.5.2. Jonski red

Jonski se red, kao i dorski na dorskom stupu, zasniva na jonskom stupu. Utjelovio je i imitirao gracioznost i ljepotu ženskog tijela. Taj red potječe iz 6. st.pr. Kr. iz Jonije, jugozapadnog obalnog područja i otoka Male Azije koji su naselili Jonski Grci, gdje se govorio jonski dijalekt grčkog jezika.

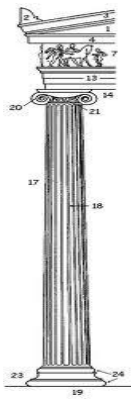

Slika 15. *Jonski stup*



Slika 16. *Propileji*

Njegova osnovna karakteristika je stup koji počiva na kitnjasto profiliranoj vlastitoj osnovi, stablo je vitkije, a sužavanje i entazis – laka ispupčenost stabla stupa, su manji, kapitel ima veliku dvostruku volutu između ehinusa i abakusa. U odnosu na dorski, jonski je stup lakši i graciozniji. Podsjeća na izraslu biljku, na palmino drvo i za to postoje potvrde prethodnika i srodnika jonskog kapitela. Jonski je stup visok osam ili devet dijametara.¹⁴

Jonski nam red nudi više mogućnosti za oblikovanje i kombinaciju elemenata. Ophodni trjemovi stoje na krepidomi s 2 – 4 sloja, na podiju s otvorenim stubištem ili na višeslojnoj podgradnji s podijem ili bez njega. Trup krasi kanelure koje mu daju elegantan obris, čije je djelovanje pojačano izmjenom svjetla i sjene. Baza pri dnu stupa povezuje stup sa stilobatom.

Volute na kapitelu bile su postavljene u jednoj ravni, da bi se naknadno ustanovilo kako se mogu postaviti pod kutom na kutovima kapitela i time je jonski postao prihvatljiviji od dorskog reda. Volute su tako postale jednake sa prednje strane i bočnih strana.

¹³ Branko Gavela, *Istorija umetnosti antičke Grčke*, Naučna knjiga, Beograd, 1969., str. 92

¹⁴ Kako prepoznati umetnost, *Grčka umetnost*, Vuk Karadžić, Beograd, 1980., str. 13, 14

Neki od najpoznatijih jonskih hramova su:

- Apolonov hram u Didimi
- Artemidin hram u Efezu
- Hram Atene u Egini¹⁵

3.5.3. Korintski red

Vjeruje se da je korintski red izmislio arhitekt Kalimah inspiriran izgledom pletene košare koja je bila ostavljena na grobu mlade djevojke. Košara je bila isprepletana biljkom akantus koja je izrasla miješajući listove biljke s vezom košare.¹⁶



Slika 17. Korintski stup

Slika 18. Hram Apolona

Kapitel se može smatrati obogaćenom verzijom jonskog kapitela iako su jonski detalji, volute, znatno ublažene i smanjene i postavljene na kutovima u odnosu na izražene autentične detalje korintskog kapitela, kao što su stilizirani listovi akantusa.

Korintski kapitel, za razliku od ostala dva reda, nema vrat, samo prstenastu astragalnu profilaciju ili traku koja formira osnovu kapitela kao konotacija na legendarnu košaru.

Stup je kaneliran, a kanelure znaju biti i ukrašene. Stup je prilično sličan jonskom stupu u proporcijama, a od njega se najviše razlikuje po tome što ima izrazito skulpturirani kapitel. Abakus iznad kapitela ima udubljene stranice kako bi se slagao s izvijenim kutovima kapitela te može imati i rozetu na osi svake strane.

¹⁵ Kako prepoznati umetnost, *Grčka umetnost*, Vuk Karadžić, Beograd, 1980., str. 15 - 17

¹⁶ Isto, str. 18

Arhitrav je podijeljen u dva ili tri dijela koji mogu biti jednaki, ali i ne moraju. Iznad arhitrava slijedi friz koji može biti bogato skulpturiran s produženim dizajnom. Profilacija glavnog vijenca slična je jonskom redu.¹⁷

3.6. Kazalište

Kazalište, kao ni grčki hram, ne veže svoj početak za čisto grčku kulturu, za uže razdoblje grčke povijesti. Kao što su stari Grci naslijedili mnoge umjetničke vrijednosti iz mikenske kulture, tako su i instituciju i oblik kazališta primili od starih Mikenjana. Pouzdano se zna da je u Tirintu postojalo kazalište još u mikenskoj epohi.¹⁸

Kazališne su predstave, poput Olimpijskih igara bile oblik natjecanja, a pobjednički autor za nagradu je dobivao vijenac od bršljana. Predstave su se također održavale kao dio vjerske svečanosti u čast boga Dionizija, boga drame, vina i nespitanog ponašanja.

Grčka su kazališta bila na otvorenome i obično podignuta na obronku brežuljka. Naziv *theatron* – mjesto za gledanje – odnosi se na redove mjesta za sjedenje uz brežuljak. Glumci su nastupali na uzdignutoj pozornici iza kružne orkestre ili plesnog podija. Ovo restaurirano kazalište u Epidauru na Peloponezu bilo je jedno od najvećih u Grčkoj i moglo je primiti 14 000 gledatelja. Bilo je toliko dobro dizajnirano da su čak i gledatelji u najvišem redu mogli dobro čuti svaku glumčevu riječ.¹⁹

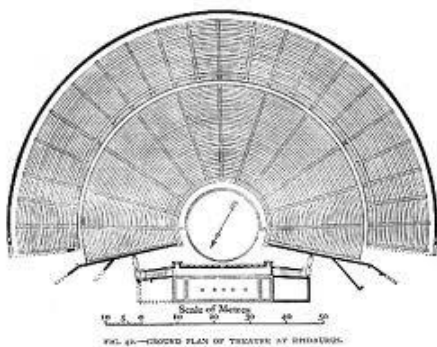

Slika 19. Tlocrt kazališta u Epidauru



Slika 20. Kazalište u Epidauru

¹⁷ Kako prepoznati umetnost, *Grčka umetnost*, Vuk Karadžić, Beograd, 1980., str. 18-22

¹⁸ Branko Gavella, *Istorija umetnosti antičke Grčke*, Naučna knjiga, Beograd, 1969., str. 100, 101

¹⁹ Peter Chrisp, *e.Istraživač, Antička Grčka*, Mozaik knjiga, Zagreb, 2008., str. 76, 77

Gledalište je imalo nalik izdubine. Sjedišta su bila drvena i načinjena poput stepenica. Na njih se dolazilo stubama koje su iz orkestre izlazile kao zrake i sjedišta u klinaste odjele dijelile ili sa strane sa širokim hodnikom koji je gledalište usporedno s okrugom dijelio na donji i gornji kat. Za vrijeme Filipa Makedonskog sagrađeno se čitavo gledalište od kamena. Da bi se akropolski obronak mogao bolje upotrijebiti, primakla mu se orkestra bliže. Sjedišta najdonjega reda bila su kao najbolja određena za odlične gledatelje i imala su naslon za leđa. Srednja stolica je sjajno urešena, imala je i naslone za ruke i bila je određena za svećenika Dionisa Eleutereja. Ostala su sjedišta jednostavne ploče na kojima su pojedina mjesta označena crtom. Gledatelji su sjedili na jastucima koje su sami donijeli. Čitavo gledalište nije bio pravi polukrug, nego se priljubilo nejednakom obliku zemljišta.

Dva hodnika, od kojih je gornji služio i za prolazni put, dijelila su ga na tri kata. Budući da su katovi prema gore bivali sve širi, valjalo je broj stuba od donjeg reda počevši podvostručiti. Slično su bila uređena i ostala grčka kazališta, kao što pokazuju i sačuvani ostaci.²⁰



Slika 21. *Kazalište u Delosu*

²⁰ August Musić, *Nacrt grčkih i rimskih starina*, Izdanje nakladnog odjela Hrvatske državne tiskare, Zagreb, 1942., str. 96 - 99

4. ZAKLJUČAK

Proučavajući povijest grčke umjetnosti dolazim do zaključka kako je umjetnost antičke Grčke jedna i jedinstvena opća ljudska vrijednost. Na jedinstvo ove umjetnosti ukazuju njezine opće, idejne, etičke i estetske inspiracije koje su zaživjele do današnjih dana i mnogi današnji umjetnici svoja umjetnička ostvarenja temelje na drevnim grčkim utjecajima.

Dubok i spontani humanizam jedan je od ideala koji grčkoj umjetnosti daje opće i trajno obilježje žive i životne vrijednosti. Iz humanizma izrasta cjelokupna umjetnost, njezin sadržaj i njezina ljepota. Drugi veliki ideal grčke umjetnosti je ideja o slobodi čovjeka kojom je prožeta umjetnost čitavih epoha.

Djela grčkih umjetnika predstavljaju dokument o svom vremenu, o ljudima koji su ih stvorili, o ljudima na koje se odnose i o zbivanjima iz kojih su proistekla. U tome je njihova stvarna povijesna vrijednost, koja određuje opći kulturni i posebni poučni značaj umjetnosti antičkog grčkog svijeta.

5. POPIS PRILOGA

- PRILOG 1. – Slika 1. *Lavlja vrata ili Lavlje dveri*, str. 4, izvor: www.wikipedia.hr
- PRILOG 2. – Slika 2. *Atrejeva riznica*, str. 5, izvor: www.wikipedia.hr
- PRILOG 3. – Slika 3. *Agamemnonova maska*, str. 5, izvor: www.wikipedia.hr
- PRILOG 4. – Slika 4. *Čovjek – mjerilo svih stvari*, str. 6, izvor: www.wikipedia.hr
- PRILOG 5. – Slika 5. *Stupovi Zeusovog hrama u Ateni*, str. 7, izvor: www.wikipedia.hr
- PRILOG 6. – Slika 6. *Tlocrt antičkog hrama s potamljenim naosom*, str. 8, izvor: www.wikipedia.hr
- PRILOG 7. – Slika 7. *Hram Aphaia u Egini*, str. 9, izvor: www.wikipedia.hr
- PRILOG 8. – Slika 8. *Apolonov hram u Korintu*, str. 9, izvor: www.wikipedia.hr
- PRILOG 9. – Slika 9. *Posejdonov hram u Pestumu*, str. 10, izvor: www.wikipedia.hr
- PRILOG 10. – Slika 10. *Partenon (Djevičin hram) na atenskoj Akropoli*, str. 11, izvor: www.wikipedia.hr
- PRILOG 11. – Slika 11. *Arsinoeion na Samotraci*, str. 12, izvor: www.wikipedia.hr
- PRILOG 12. – Slika 12. *Toranj vjetrova*, str. 13, izvor: www.wikipedia.hr
- PRILOG 13. – Slika 13. *Dorski stup*, str. 14, izvor: www.wikipedia.hr
- PRILOG 14. – Slika 14. *Zeusov hram u Olimpiji*, str. 14, izvor: www.wikipedia.hr
- PRILOG 15. – Slika 15. *Jonski stup*, str. 15, izvor: www.wikipedia.hr
- PRILOG 16. – Slika 16. *Propileji*, str. 15, izvor: www.wikipedia.hr
- PRILOG 17. – Slika 17. *Korintski stup*, str. 16, izvor: www.wikipedia.hr
- PRILOG 18. – Slika 18. *Hram Apolona*, str. 16, izvor: www.wikipedia.hr
- PRILOG 19. – Slika 19. *Tlocrt kazališta u Epidauru*, str. 17, izvor: www.wikipedia.hr
- PRILOG 20. – Slika 20. *Kazalište u Epidauru*, str. 17, izvor: www.wikipedia.hr
- PRILOG 21. – Slika 21. *Kazalište u Delosu*, str. 18, izvor: www.wikipedia.hr

6. POPIS LITERATURE

1. Chrisp, P. *e.Istraživač, Antička Grčka*, Mozaik knjiga, Zagreb, 2008.
2. Gavela, B., *Istorija umetnosti antičke Grčke*, Naučna knjiga, Beograd, 1969.
3. Juric, A., *Grčka - od mitova do antičkih spomenika*, Andromeda, Rijeka, 2001
4. Kako prepoznati umetnost, *Grčka umetnost*, Vuk Karadžić, Beograd, 1980.
5. Musić, A., *Nacrt grčkih i rimskih starina*, Izdanje nakladnog odjela Hrvatske državne tiskare, Zagreb, 1942.
6. Struve, V.V. i Kalistov, D.P., *Stara Grčka*, Veselin Masleša, Sarajevo, 1969.